

Performance A+ Series

Multi-Socket CPU Cooler M704

The M704 is the first CPU cooler to widening the Performance A+ series. Just like the power supplies, this CPU cooler is completely black, with a red fan. The M704 has four equally black, extremely efficient heat pipes, which allow for a cooling capacity of up to 190W.

The red 120mm PWM fan completes the CPU cooler, which is especially appropriate for gaming systems with potent multicore processors.

Thanks to the multi-socket design, the cooler can be applied on all current AMD and Intel sockets. Included in the scope of delivery is, besides heatsink and 120mm PWM fan, mounting material for sockets LGA 1700/1150/1151/1155/1156/2011/2066/1200 and AM5/AM4, illustrated assembly instructions as well as a tube of thermal paste.



Product Features

- Classy black design
- Silent, hydro bearing 120mm PWM-fan
- Black heat-sink
- Four black 6mm copper heat pipes for better heat flow
- Fin Design for high airflow and efficient cooling of the CPU and surrounding components
- Slight overhang of the fan avoids hotspots
- Possible mounting of the fan on both sides of the heat sink
- Suitable for all current AMD and INTEL sockets

Technical Data

Sockets	AM5/AM4 LGA 1700/1150/1151/1155/1156/2011/2066/1200
CPU max. Watt	190W
Fan Size	120 x 120 x 25mm
Fan Speed	800 - 1800 ± 10% RPM
Air Flow	70 CFM
Fan Control	PWM
Noise Level	18.0 - 32.5 dB (A)
Thermal Paste	included
Dimensions (H/W/D)	120 x 75 x 155mm
Weight	619g

Logistical Data

Manufacturer Number	M704
Item Number	XC051
EAN Barcode	4044953501340



All trademarks and registered marks are the property of their respective companies. Errors excepted. Subject to change without prior notice. Images may differ from original product.

Performance A+ Series

Technical Drawing

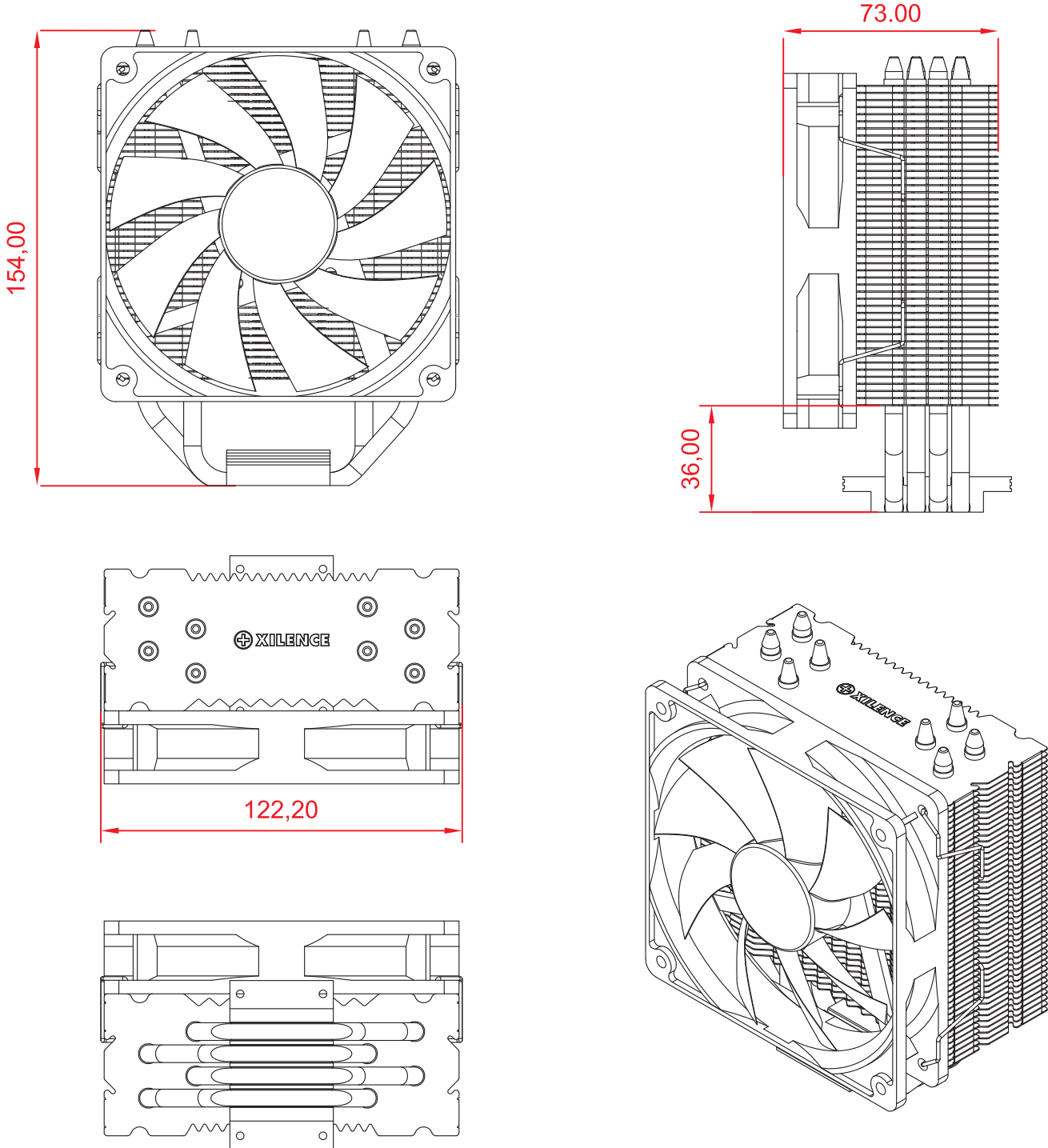

Logistical Data

Manufacturer number M704
Item number XC051
EAN Barcode 4044953501340







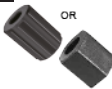

INSTALLATION GUIDE

M704 Series
M705D Series

EN DE RU KZ

Components List

1	7 OR 	13 
2	8 	<u>EN</u> 1)Heatsink x1 2)Fan x1 3)Intel Bracket x2 4)AMD Bracket x2 5)LGA1700/1200 Backplate 6)Fan Clip x4 7)LGA1700 Standoff x4 8)LGA1200/115X/AM4/AM5 Standoff x4 9)LGA20xx Standoff x4 10)Tightening Nut x4 11)AMD Screw x4 12)Thermal Grease x1 13) Rubber pad (only available to M705D)
3	9 	<u>DE</u> 1)Kühler x 1 2)Lüfter x 1 3)Intel-Halterung x 2 4)AMD-Halterung x 2 5)LGA1700/1200 Backplate 6)Befestigungsclip x 4 7)LGA1700 Abstandshalter x 4 8)LGA1200/115X/AM4/AM5 Abstandshalter x 4 9)LGA20xx Abstandshalter x 4 10)Spannmutter x 4 11)AMD Schrauben x 4 12)Wärmeleitpaste x 1 13) Rubber pad (only available to M705D)
4	10 	<u>RU</u> 1)Радиатор x1 2)Вентилятор x1 3)Intel Кронштейн x2 4)AMD Кронштейн x2 5)LGA1700/1200 Задняя панель 6)Зажим вентилятора x4 7)LGA1700 Стопор x4 8)LGA1200/115X/AM4/AM5 Стопор x4 9)LGA20xx Крепление x4 10)Затяжная гайка x4 11)AMD Винт x4 12)Термо-паста x1 13) Rubber pad (only available to M705D)
5	11 	<u>KZ</u> 1)Радиатор x1 2)Желдеткіш x1 3)Intel процессорларына арналған қысқыш x2 4)AMD процессорларына арналған қысқыш x2 5)Артқы тіліміше LGA1700/1200 6)Желдеткіштің қысқышы x4 7)LGA1700 Тоқтатығыш x4 8)LGA1200/115X/AM4/AM5 Тоқтатығыш x4 9)JGA20xx Бекітпе x4 10)Тартқыш сомын x4 11)AMD Бұрамасы x4 12)Термопаста x1 13) Rubber pad (only available to M705D)
6	12 	

Intel Bracket Illustration

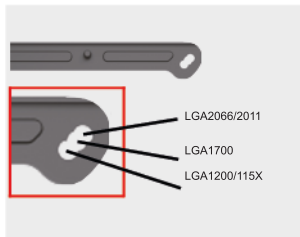

- EN** The Intel brackets are designed with 3 different sizes of mounting holes for LGA2066/2011, LGA1700 and LGA1200/115X. Please select correct mounting holes according to your CPU socket.
- DE** Die Intel-Halterungen sind mit 3 verschiedenen Größen von Befestigungslöchern für LGA2066/2011, LGA1700 und LGA1200/115X ausgestattet. Bitte wählen Sie die Befestigungslöcher entsprechend Ihrem CPU-Sockel.
- RU** Кронштейны Intel имеют 3 разных положения монтажных отверстий для LGA2066 / 2011, LGA1700 и LGA1200 / 115X. Пожалуйста, выберите правильные монтажные отверстия в соответствии с разъемом вашего процессора.
- KZ** Intel кронштейндерінің LGA2066 / 2011, LGA1700 және LGA1200 / 115X үшін монтаждау тесіктерінің 3 әртүрлікүйі бар. Сіздің процессорыңыздың ағытпасына сәйкес дұрыс монтаждау тесіктерін таңдаңыз.

Intel Backplate Illustration

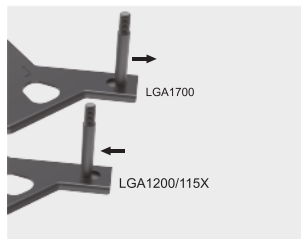

- EN** The Intel backplate is designed for LGA1700 and LGA1200/115X sockets. Push the screws to the outside for LGA1700. Push the screws to the inside for LGA1200/115X.
- DE** Die Intel-Backplate ist für LGA1700- und LGA1200/115X-Socket ausgelegt. Schieben Sie die Schrauben für LGA1700 nach außen. Schieben Sie die Schrauben für LGA1200/115X nach innen.
- RU** Задняя панель Intel предназначена для сокетов LGA1700 и LGA1200 / 115X. Расположите винты в нужном положении для LGA1700 и LGA1200 / 115X.
- KZ** Intel артқы панелі LGA1700 және LGA1200 / 115X сокеттеріне арналған. Бұрамаларды LGA1700 және LGA1200 / 115X үшін қажетті күйіне орнатыңыз.

Intel LGA1700

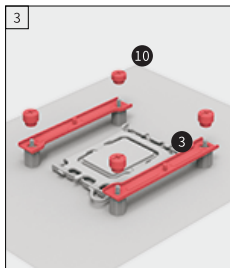
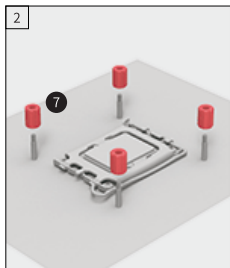
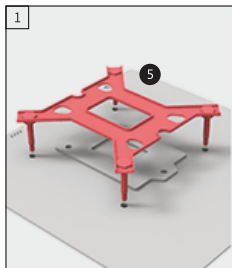

- E2** Push the screws on the backplate to the outside and then put the backplate through the back of the motherboard; push the standoffs into the protruding screws and then secure the brackets with the tightening nuts.
- E5** Drücken Sie die Schrauben an der Backplate nach außen und stecken Sie die Backplate dann durch die Rückseite des Motherboards. Schieben Sie die Abstandshalter über die hervorstehenden Schrauben und sichern Sie dann die Halterungen mit den Spannmuttern.
- E9** Установите заднюю панель с обратной стороны материнской платы, затем установите столпы на винты кронштейна со стороны ЦПУ; сверху установите кронштейны, а затем закрепите кронштейны затяжными гайками.
- E2** Артқы панелді аналық платаның сырты жағына орнатыңыз, содан кейін тоқтатқыштарды ОПҚ жағынан кронштейннің бурмаларына орнатыңыз. Үстінен кронштейндерді орнатыңыз, оларды тартқыш сомындармен бекітіңіз.

Intel LGA1700

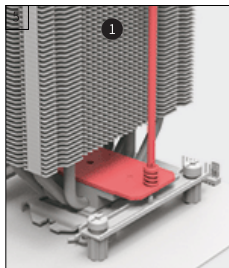
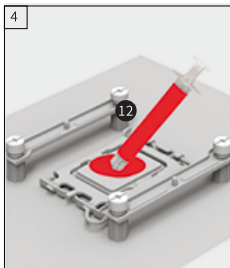

- [EN]** Apply a thin layer of thermal grease onto the CPU surface, and then secure heatsink.
- [DE]** Tragen Sie gleichmäßig eine dünne Schicht Wärmeleitpaste auf den Prozessor auf und fixieren Sie anschließend den Kühlkörper.
- [RU]** Нанесите тонкий слой термопасты на поверхность процессора, а затем закрепите радиатор.
- [KZ]** Термопастаның жұқа қабатын процессордың бетіне жағыңыз, содан кейін радиаторды бекітіңіз.

Intel LGA1200/115X

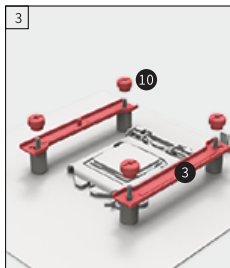
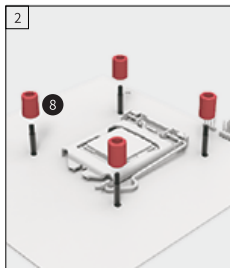
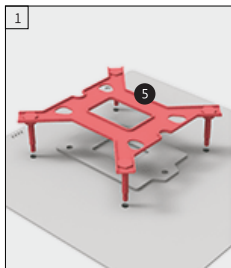

- EN** Push the screws on the backplate to the inside and then put the backplate through the back of the motherboard; push the standoffs into the protruding screws and then secure the brackets with the tightening nuts.
- DE** Drücken Sie die Schrauben auf der Backplate nach innen und stecken Sie die Backplate dann durch die Rückseite des Motherboards. Schieben Sie die Abstandhalter über die hervorstehenden Schrauben und sichern Sie dann die Halterungen mit den Spannmuttern.
- RU** Установите заднюю панель с обратной стороны материнской платы, затем установите столпы на винты кронштейна со стороны ЦПУ; сверху установите кронштейны, а затем закрепите кронштейны затяжными гайками.
- KZ** Артқы тілімшені аналық платаның сыртқы жағына орнатыңыз, содан кейін тоқтатқыштарды ОПҚ жағынан кронштейннің бурмаларына орнатыңыз. Үстінен кронштейндерді орнатыңыз, оларды тартқыш сомындармен бекітіңіз.

Intel LGA1200/115X

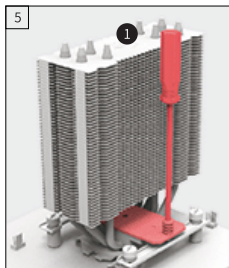
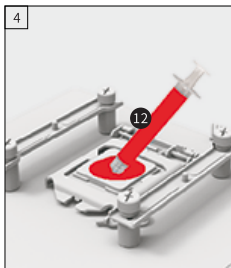

- [EN]** Apply a thin layer of thermal grease onto the CPU surface, and then secure heatsink.
- [DE]** Tragen Sie gleichmäßig eine dünne Schicht Wärmeleitpaste auf den Prozessor auf und fixieren Sie anschließend den Kühlkörper.
- [RU]** Нанесите тонкий слой термопасты на поверхность процессора, а затем закрепите радиатор.
- [KZ]** Термопастаның жұқа қабатын процессордың бетіне жағыңыз, содан кейін радиаторды бекітіңіз.

Intel LGA2066/2011

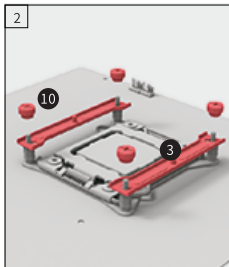
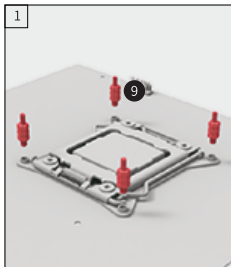

- [2]** Thread in the LGA20XX standoffs;
put on the brackets and fasten by tightening nuts.
- [3]** Fädeln Sie die Abstandshalter LGA20XX ein,
setzen Sie die Halterungen auf und befestigen Sie diese durch Anziehen der Muttern.
- [4]** Установите крепления в стойки LGA20XX;
наденьте кронштейны и закрепите гайками.
- [5]** Бекітпелерді LGA20XX тірекеріне орнатыңыз; кронштейндерді тірекерге орнатыңыз және оларды сомындармен бекітіңіз.

Intel LGA2066/2011

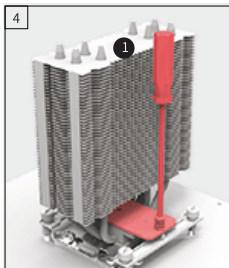
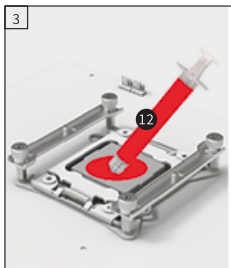

- [23]** Apply a thin layer of thermal grease onto the CPU surface, and then secure heatsink.
- [24]** Tragen Sie gleichmäßig eine dünne Schicht Wärmeleitpaste auf den Prozessor auf und fixieren Sie anschließend den Kühlkörper.
- [25]** Нанесите тонкий слой термопасты на поверхность процессора, а затем закрепите радиатор.
- [26]** Термопастаның жұқа қабатын процессордың бетіне жағыңыз, содан кейін радиаторды бекітіңіз.

AMD AM4/AM5

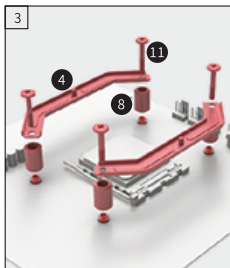
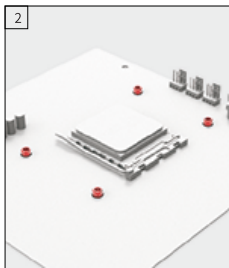
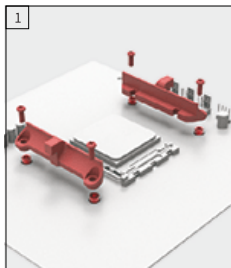

- EN** Remove the original AMD plastic retention frame, but keep the backplate; put the standoff on and then secure the AMD bracket with screws.
- DE** Entfernen Sie den originalen AMD-Kunststoff-Halterahmen, aber behalten Sie die Backplate. Setzen Sie den Abstandshalter auf und befestigen Sie die AMD-Halterung mit Schrauben.
- RU** Снимите оригинальный кронштейн AMD, но оставьте заднюю панель; установите стопор, а затем закрепите кронштейн AMD винтами.
- KZ** Артқы панельді қалдырып, AMD тұпнұсқа кронштейнін шешіп алыңыз; тоқтатылшы орнатыңыз және кронштейнді AMD бурмаларымен бекітіңіз.

AMD AM4/AM5

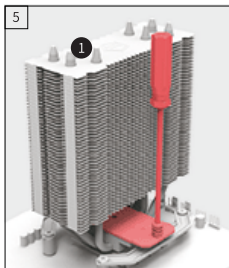
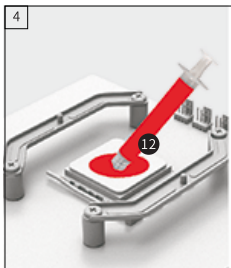

- EN** Apply a thin layer of thermal grease onto the CPU surface, and then secure heatsink.
- DE** Tragen Sie gleichmäßig eine dünne Schicht Wärmeleitpaste auf den Prozessor auf und fixieren Sie anschließend den Kühlkörper.
- RU** Нанесите тонкий слой термопасты на поверхность процессора, а затем закрепите радиатор.
- KZ** Термопастаның жұқа қабатын процессордың бетіне жағыңыз, содан кейін радиаторды бекітіңіз.

FAN MOUNTING & CONNECTION

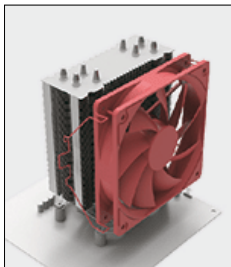

- [EN]** Secure the fan to the heatsink with fan clips.
Connect the fan header to "CPU_FAN" header on the motherboard.
- [DE]** Befestigen Sie den Lüfter mit den Befestigungsclips am Kühlkörper.
Schließen Sie das Lüfterkabel an den entsprechenden Anschluss des M/Bs an.
- [RU]** Закрепите вентилятор на радиаторе зажимами для вентилятора.
Соедините коннектор вентилятора с коннектором "CPU_FAN" на материнской плате.
- [KZ]** Желдеткішті радиаторға желдеткішке арналған қысқыштардың көмегімен бекітіңіз.

M705D FAN MOUNTING & CONNECTION



- [EN]** Secure the fan to the heatsink with fan clips and insert the rubber pads between fans and heatsink if needed. Connect the fan header to "CPU_FAN" header on the motherboard.
- [DE]** Befestigen Sie den Lüfter mit den Befestigungsclips am Kühlkörper. Setzen Sie bei Bedarf die Gummipads zwischen Lüfter und Kühlkörper ein. (optional) Schließen Sie das Lüfterkabel an den entsprechenden Anschluss des M/Bs an.
- [RU]** Закрепите вентилятор на радиаторе зажимами для вентилятора. Соедините коннектор вентилятора с коннектором "CPU_FAN" на материнской плате.
- [KZ]** Желдеткішті радиаторға желдеткішке арналған қысқыштардың көмегімен бекітіңіз.

ARGB Version | RGB Connection

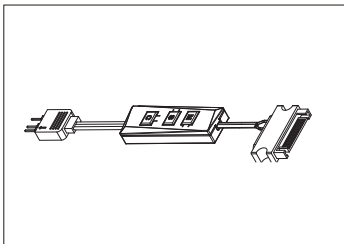
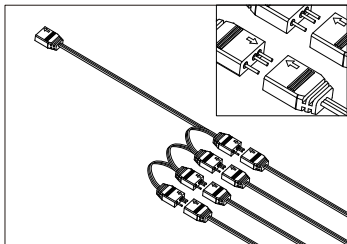

- [EN]** Connect the fans' RGB header to the RGB splitter wire. Please make sure the pin with Arrow connects to the one with Arrow too. Set RGB Lighting with Controller. Switch the lighting modes with 'M' button. Change the speed of the color changing with 'S' button. Switch the color modes with 'C' button.
- [DE]** Verbinden Sie den RGB-Stecker der Lüfter mit dem RGB-Splitterkabel. Bitte achten Sie darauf, dass die Pfeile von beiden Steckern zueinander zeigen. ARGB-Steuerung über den internen Controller: Wechseln Sie den Beleuchtungsmodus mit dem M-Knopf, Steuern Sie die Geschwindigkeit des Farbwechsels mit dem S-Knopf und wechseln Sie den Farbmodus mit dem C-Knopf.
- [RU]** Подключите разъем ARGB вентиляторов к проводу разветвителя ARGB. Убедитесь, что коннекторы соединены согласно стрелкам на разъемах. Установите RGB-освещение с помощью контроллера. Переключайте режимы освещения кнопкой «M». Измените скорость изменения цвета с помощью кнопки «S». Переключайте цветовые режимы с помощью кнопки «C».
- [KZ]** Жарықтаныру режимдерін «M» батырмасымен ауыстырыңыз. «S» батырмасының көмегімен түсті өзгерту жылдамдығын реттеңіз. «C» батырмасының көмегімен түс режимдерін ауыстырыңыз.

ARGB Version | Motherboard Sync

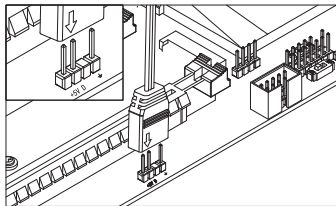

ASUS: ADD_HEADER



MSI: JRAINBOW



GIGABYTE: D_LED



ASROCK: ADDR_LED

- EN** (For motherboard ARGB control): plug fan ARGB 3pin cable to 5V ARGB header on the motherboard. Then download correct software from motherboard official website and use the software to control the ARGB lighting.
- DE** (ARGB-Steuerung über das Mainboard): Schließen Sie das ARGB 3pin Kabel an das Mainboard an. Achten Sie darauf, dass der Pfeil in Richtung des mit „+5V“ gekennzeichneten Pins zeigt. Laden Sie die mit Ihrem Mainboard kompatible RGB Sync-Software von der Website des Mainboard-Herstellers herunter und passen Sie die RGB-Farbe/den RGB-Modus nach Belieben in der Software an.
- RU** (Для управления ARGB материнской платы): подключите 3-контактный кабель ARGB вентилятора к разъему 5V ARGB на материнской плате. Затем загрузите правильное программное обеспечение с официального сайта производителя материнской платы и используйте программное обеспечение для управления освещением ARGB.
- KY** Желдетішті радиаторға желдетішке арналған қысқыштардың көмегімен бекітіңіз. (Аналық платаның ARGB басқару үшін); желдетіштің 3-түйіспелі ARGB көбілін аналық платадағы 5V ARGB аяғытасына жалғаңыз. Содан кейін сіздің аналық платаныңмен үйлесімді ресми бағдарламалық қамсыздандырудың өндірушісінің веб-сайтынан жүктеніз және жарықтандыру түсі мен режимін реттеңіз.



XILENCE GmbH
Lavesstraße 4
31137 Hildesheim
Germany
www.xilence.net
info@xilence.de



ÉLÉMENTS D'EMBALLAGE
À SÉPARER ET À DÉPOSER
DANS LE BAC DE TRI



V.03